

TOSHIBA ΕΓΧΕΙΡΙΔΙΟ ΕΓΚΑΤΑΣΤΑΣΗΣ

Ασύρματος προσαρμογέας

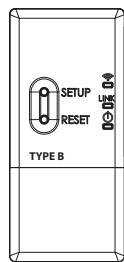

Πρόσθετα εξαρτήματα.

Αρ.	Ονομασία εξαρτήματος	RB-N105S-G	RB-N106S-G
①	Ασύρματος προσαρμογέας	1	1
②	Καλώδιο σύνδεσης	-	1
③	ΒΙΔΑ : M4X25	*2	*2
④	ΒΙΔΑ : M4X12	*1	*1

*Ο αριθμός των εξαρτημάτων μπορεί να διαφέρει ανάλογα με το μοντέλο.

Κουμπί **SETUP**
Αρχική σύνδεση σε δρομολογητή Wi-Fi

Κουμπί **RESET**
Για επαναφορά του συστήματος

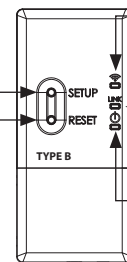

ΛΥΧΝΙΑ LED ΑΣΥΡΜΑΤΗΣ ΛΕΙΤΟΥΡΓΙΑΣ
Ανάβει κατά το βήμα προσθήκης κλιματιστικού και στέλνει σήμα στο κλιματιστικό

LINK LED (ΣΥΝΔΕΣΗ)
Ανάβει κατά τη διάρκεια της διαδικασίας σύνδεσης

ΛΥΧΝΙΑ LED ΛΕΙΤΟΥΡΓΙΑΣ
Ανάβει για να υποδείξει ότι η συσκευή είναι ενεργοποιημένη

«Η εγκατάσταση, συντήρηση, επισκευή και αφαίρεση του ασύρματου προσαρμογέα πρέπει να γίνεται από καταρτισμένο τεχνικό εγκατάστασης ή καταρτισμένο τεχνικό σέρβις.»

Θέση εγκατάστασης (Εσωτερική μονάδα κλιματιστικού) Ψηλά- τύπος τοίχου A

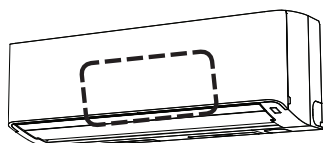

Ψηλά- τύπος τοίχου B

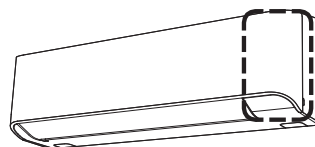

Θέση εγκατάστασης (Εξωτερική μονάδα κλιματιστικού) Πλαίσιο κονσόλας

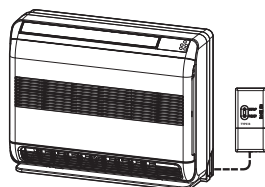

Ψηλά- τύπος τοίχου C

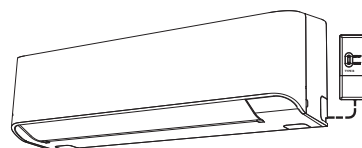

Τρόπος σύνδεσης του ασύρματου προσαρμογέα.

Ψηλά- τύπος τοίχου A (Εσωτερική μονάδα κλιματιστικού)

1. Ανοίξετε τη γρίλια εισόδου αέρα και το κάλυμμα του ελεγκτή.

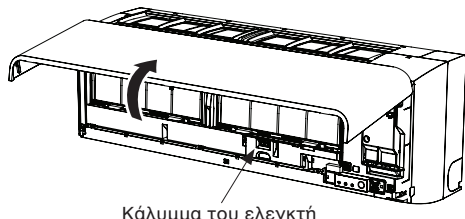

Κάλυμμα του ελεγκτή

2. Ανοίξετε τον ασύρματο προσαρμογέα για να συνδέσετε τον ακροδέκτη.

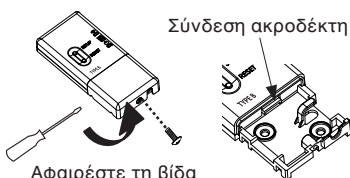

Αφαιρέστε τη βίδα αφαιρέστε το κάλυμμα

Σύνδεση ακροδέκτη

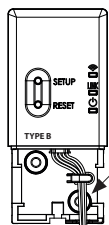

Θέση εξόδου καλωδίου

3. Ανοίξετε το κάλυμμα, τοποθετήστε τον ελεγκτή, συνδέστε το καλώδιο επικοινωνίας από το κλιματιστικό και κλείστε το κάλυμμα.

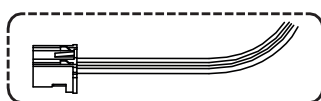

Καλώδιο επικοινωνίας

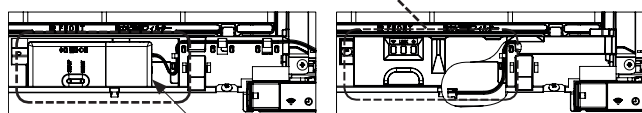

Το κάλυμμα του προσαρμογέα δεν χρειάζεται βίδα στερέωσης

⚠ Προσοχή : Απενεργοποιήστε την τροφοδοσία ρεύματος πριν από την εγκατάσταση

Ψηλά- τύπος τοίχου B (Εσωτερική μονάδα κλιματιστικού)

1. Ανοίξετε τη γρίλια εισόδου αέρα και το κάλυμμα ακροδέκτη.

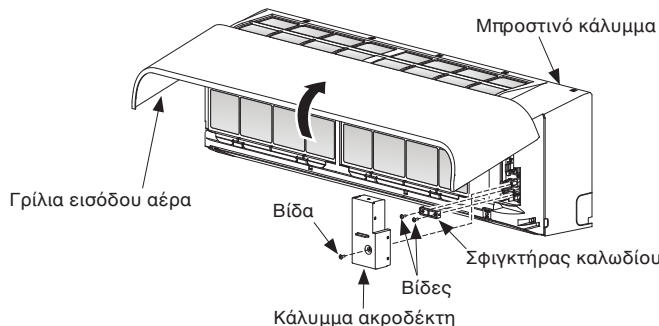

Γρίλια εισόδου αέρα

Μπροστινό κάλυμμα

Βίδα

Σφιγκτήρας καλωδίου

Βίδες

Κάλυμμα ακροδέκτη

2. Ανοίξετε τον ασύρματο προσαρμογέα για να συνδέσετε τον ακροδέκτη.

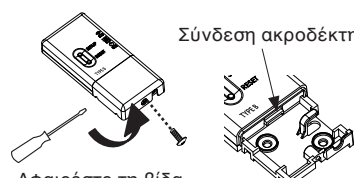

Αφαιρέστε τη βίδα αφαιρέστε το κάλυμμα

Σύνδεση ακροδέκτη

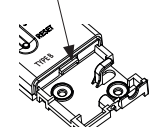

Στερεώστε με βίδα

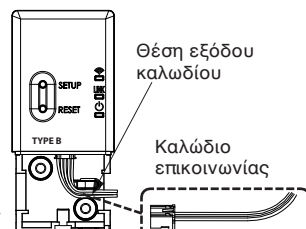

Θέση εξόδου καλωδίου

Καλώδιο επικοινωνίας

3. Τοποθετήστε τον ασύρματο προσαρμογέα στη θέση στερέωσης, συνδέστε το καλώδιο επικοινωνίας από το κλιματιστικό και κλείστε το κάλυμμα.

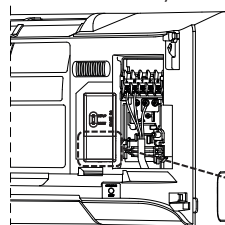

Στερεώστε με βίδα

Το κάλυμμα του προσαρμογέα δεν χρειάζεται βίδα στερέωσης

Πλαίσιο κονσόλας (Εξωτερική μονάδα κλιματιστικού)

1. Αφαιρέστε τη γρίλια εισόδου αέρα. Ανοίξτε τη γρίλια εισόδου αέρα και αφαιρέστε τον ιμάντα.
2. Αφαιρέστε το μπροστινό κάλυμμα (Αφαιρέστε 4 βίδες).

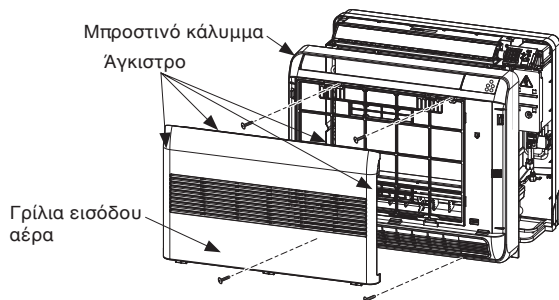

3. Ανοίξτε τον ασύρματο προσαρμογέα για εγκατάσταση στον τοίχο και συνδέστε τον με το καλώδιο σύνδεσης (εξάρτημα)

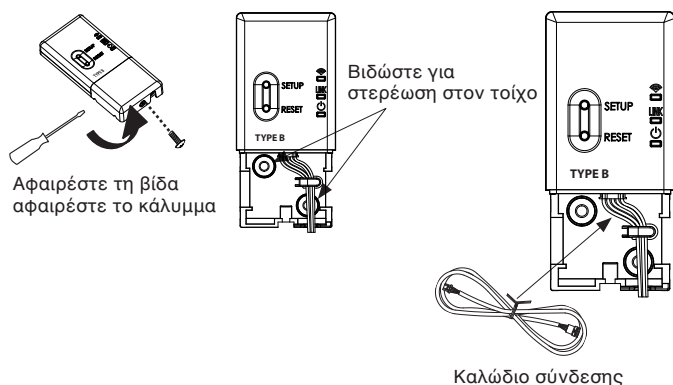

4. Εισαγάγετε το αγώγιμο σύρμα στη μονάδα και συνδέστε τον ακροδέκτη Wi-Fi

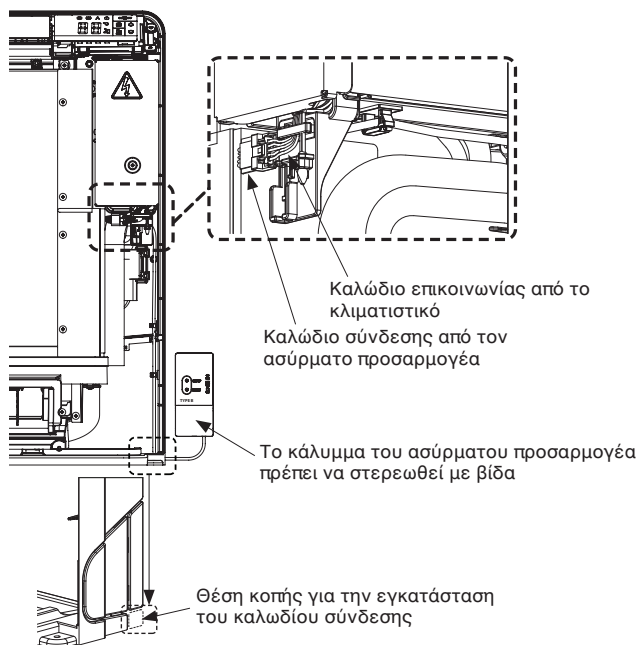

Ψηλά- τύπος τοίχου C (Εξωτερική μονάδα κλιματιστικού)

1. Ανοίξτε τη γρίλια εισόδου αέρα και το κάλυμμα ακροδέκτη.

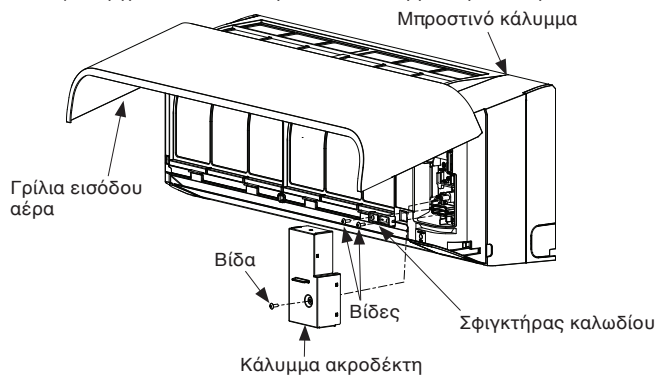

2. Ανοίξτε τον ασύρματο προσαρμογέα για εγκατάσταση στον τοίχο και συνδέστε τον με το καλώδιο σύνδεσης (εξάρτημα)

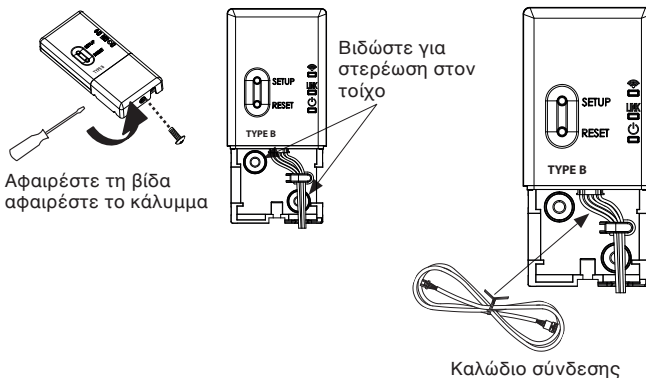

3. Εισαγάγετε το αγώγιμο σύρμα στη μονάδα και συνδέστε το καλώδιο επικοινωνίας.

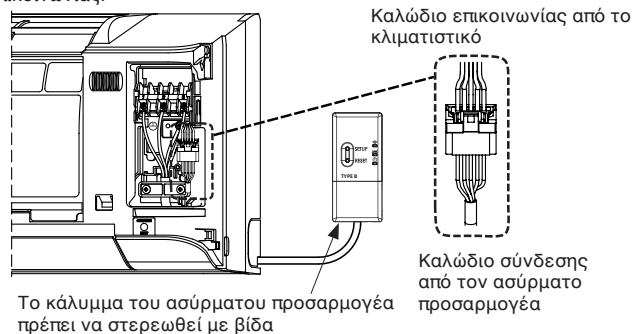

Σημείωση σχετικά με την εγκατάσταση

1. Να μη γίνεται εγκατάσταση σε μέρος με υψηλή υγρασία, υψηλή θερμοκρασία και σε μέρος που εκτίθεται σε άμεσο ηλιακό φως και εξωτερικό αέρα.
2. Να μην γίνεται εγκατάσταση κοντά σε συσκευή που μπορεί να παράγει ηλεκτρικό θόρυβο, όπως οι ανελκυστήρες, οι αυτόματες πόρτες και τα ηλεκτρικά πριόνια βιομηχανικού τύπου.
3. Μην τροποποιείτε κανένα ηλεκτρικό μέρος καθώς μπορεί να προκληθεί δυσλειτουργία, ηλεκτροπληξία ή πυρκαγιά.
4. Η περιοχή εγκατάστασης πρέπει να καλύπτεται από το σήμα Wi-Fi του δρομολογητή.
5. Ο ασύρματος προσαρμογέας είναι συμβατός με δρομολογητή στη συχνότητα 2,4GHz.